

Važte si své svobody.

Trezor Yale Příručka pro uživatele

Pro modely:

STANDARD YSB/200/EB1

STANDARD YSB/250/EB1

STANDARD YSB/400/EB1

STANDARD YLB/200/EB1

PREMIUM YSM/250/EG1

PREMIUM YSM/400/EG1

PREMIUM YSM/520/EG1

PREMIUM YLM/200/EG1

Uložte příručku na bezpečném místě pro případ, že do ní bude potřeba později nahlédnout.

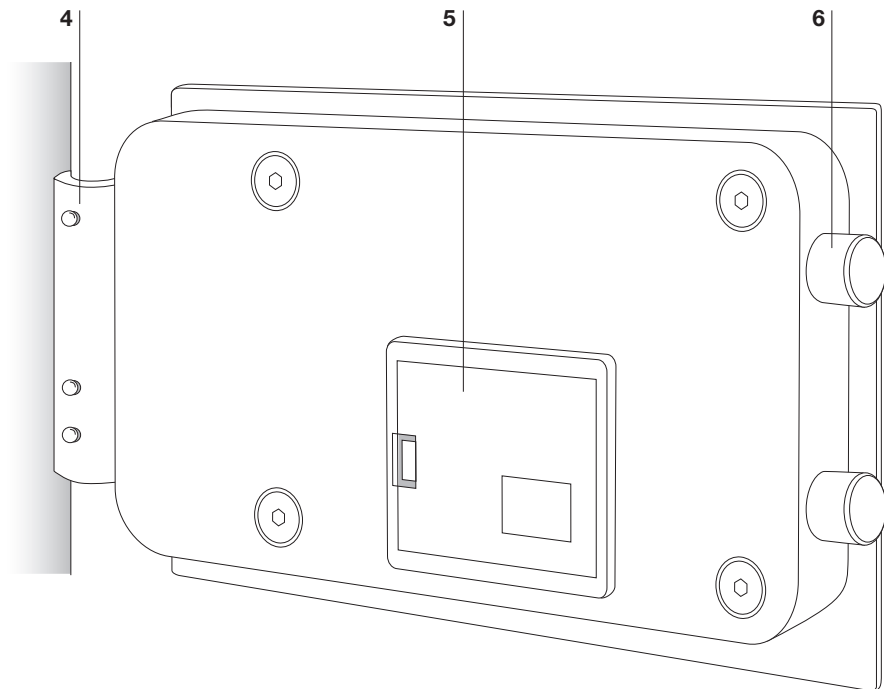
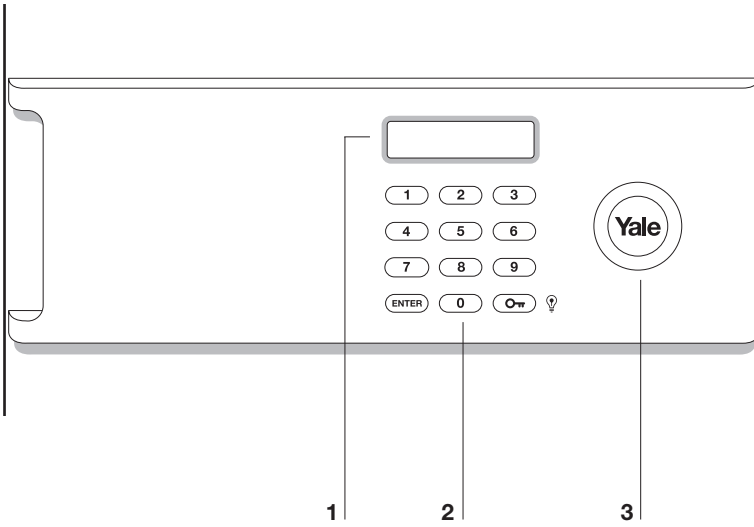

Celkový pohled na trezor

- 1 Displej
- 2 Klávesnice
- 3 Krytka otvoru pro mechanický klíč
- 4 Vnitřní osvětlení LED
(pouze u některých modelů)
- 5 Bateriový prostor
- 6 Západky

Zabezpečení trezoru

Ke snížení nebezpečí krádeže je nezbytné, aby byl váš trezor bezpečně upevněn. Použijte, prosím, přiložené šrouby a bezpečně jej upevněte k betonové podlaze.

Pro maximální výkon a správnou funkčnost by měl trezor nainstalovat odborný zámečnick.

 Nenechávejte klíče pro mechanické uzamčení uvnitř trezoru.

Instalace baterií

1 Viz kapitola "Použití klíče pro mechanické otevření".

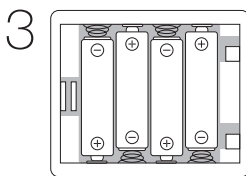
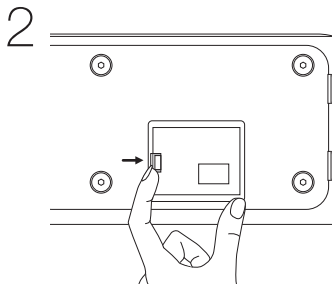

- 1 Otevřete trezor klíčem pro mechanické otevření.
- 2 Sundejte kryt na prostoru pro baterie na zadní straně dveří.
- 3 Vložte baterie podle obrázku na konec bateriového prostoru. Jakmile jsou baterie nainstalované, zavřete bateriový prostor.

Před použitím trezoru Yale je nutné vložit baterie. Trezor požaduje 4 „AA“ (1,5V R06), které jsou součástí dodávky.

Při potřebě výměny baterií se na displeji ukáže **LOW-BATT** společně s výstražným zvukem, když stisknete **(ENTER)**.



Všimněte si, že po instalaci nových baterií se zvuková funkce a funkce zobrazení vrátí do výchozího nastavení (kód viditelný a zvuk zapnutý). Váš uživatelský kód se po výměně baterií neresetuje.

Nastavení/resetování uživatelského kódu

1 Odemkněte dveře

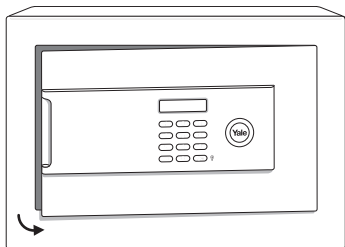

2 ENTER + 3

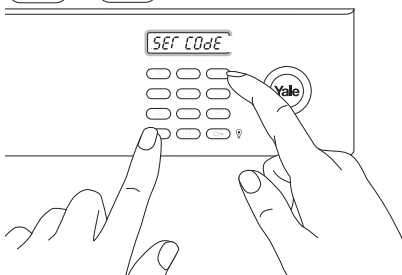

3 Kód → ENTER → Kód → ENTER

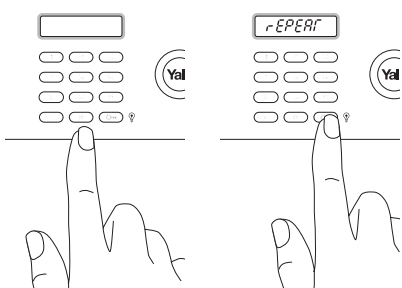

4

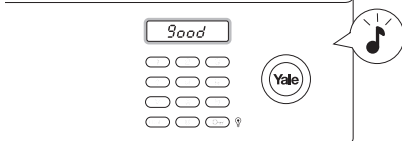

1 Kód je možné naprogramovat pouze v případě, že je trezor odemčený: bude-li třeba, otevřete trezor mechanickým klíčem.

2 Stiskněte a přidržte **ENTER** a **současně stiskněte 3**. Displej zobrazí *SET CODE*.

3 Zadejte kód podle vašeho výběru (mezi 3–8 číslicemi), poté stiskněte **ENTER**. Nyní budete požádáni, abyste právě zadaný kód zopakovali (displej zobrazí *r-EPERf*). Zadejte znovu svůj kód a stiskněte **ENTER**.

4 Zvuk a zobrazení na displeji *Good* potvrdí, že jste naprogramovali nový kód. Pokud uslyšíte zvuk a displej ukáže *Error*, zopakujte krok 2 a 3.

💡 Pokud jste svůj kód zapoměli, použijte k otevření trezoru mechanický klíč a kód znovu nastavte.

💡 Všimněte si, že při výměně baterií není nutné váš uživatelský kód znovu programovat.

Otevření trezoru

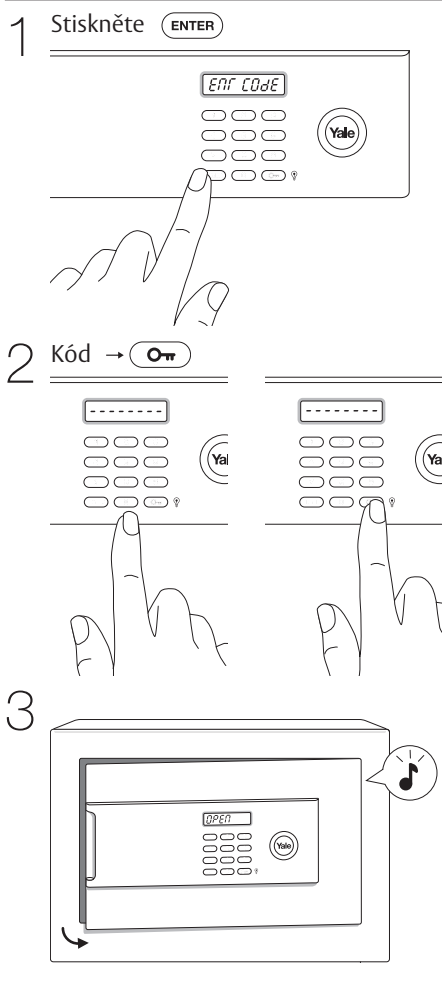

- 1 Stiskněte **ENTER**, displej zobrazí *ENT CODE*
- 2 Zadejte váš uživatelský kód a stiskněte **OK**.
- 3 Pokud je kód správný, uslyšíte potvrzovací zvuk, displej ukáže *OPEN* a dveře se otevřou.

Uzavření trezoru

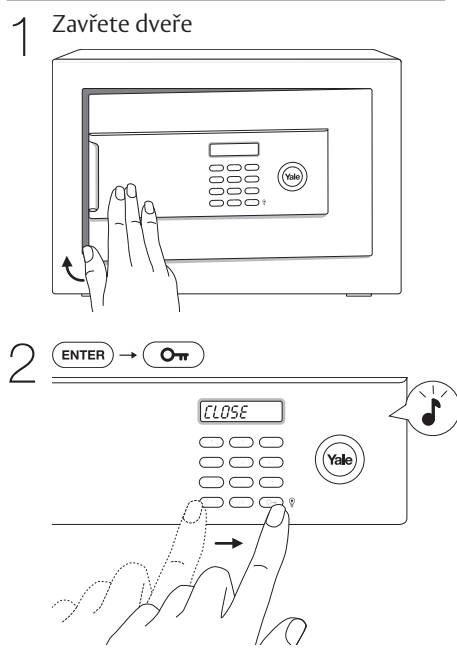

- 1 Zavřete dveře trezoru.
- 2 Stiskněte **ENTER** a následně **OK**. Šrouby zapadnou, dveře se zamknou a displej zobrazí *CLOSE*.



Všimněte si, že při zadání nesprávného uživatelského kódu uslyšíte krátký zvukový signál, displej zobrazí *ERROR* a dveře se neotevřou. Při zadání špatného uživatelského kódu čtyřikrát po sobě se přibližně na 1 minutu rozezní poplach, během něhož nebudete moci trezor otevřít pomocí elektronického zámku.

Použití klíče pro mechanické otevření

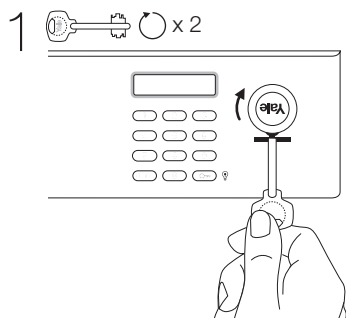

- 1 Pro otevření trezoru zasuňte klíč do klíčové dírký za krytkou s logem Yale. Klíč se dá zasunout pouze jedním způsobem – logo Yale na čele klíče musí směřovat dolů. Dvakrát otočte klíčem ve směru otáčení hodinových ručiček, aby se šrouby zcela zatáhly.

 Nenechávejte klíče uvnitř trezoru.

 Všimněte si, že pokud se trezor otevře s použitím mechanického zámku, není z bezpečnostních důvodů možné klíč vyndat a elektronický zámek se deaktivuje. Pro vytažení klíče musíte trezor zamknout s použitím klíče.

Opětovné zapnutí vnitřního světla (Pouze u některých modelů)



- 1 Pro opětovné zapnutí světla stiskněte . Displej zobrazí *L 1947 00* a světlo se zapne na dalších 30 vteřin.

Světlo se automaticky zapne při otevření dveří trezoru s použitím elektronické klávesnice. Světlo se může znovu zapnout kdykoli.

Zobrazení/skrytí číslic při zadávání kódu

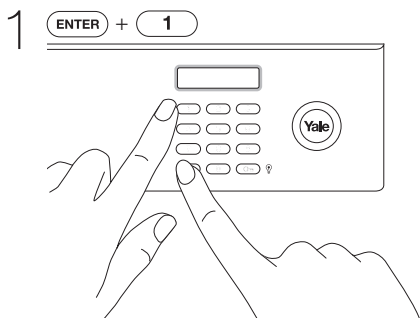

- 1 Pro změnu nastavení stiskněte a přidržte **ENTER** a současně stiskněte **1**.

- Pokud displej *SP-----* nezobrazí žádné vstupní údaje, číslice budou při zadávání kódu na displeji viditelné.
- Pokud displej zobrazí *SP CODE*, kód bude při zadávání na displeji viditelný.

Zapnutí/vypnutí zvuku

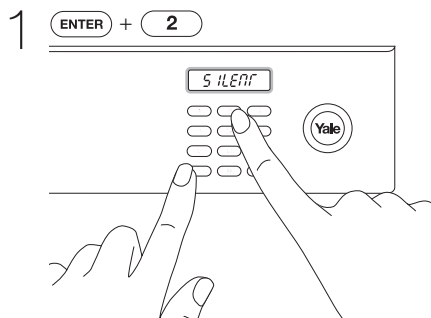

- 1 Pro změnu nastavení stiskněte a přidržte **ENTER** a současně stiskněte **2**.

- Pokud displej zobrazí *5 1LERR*, znamená to, že zvuková zpětná vazba při provozu trezoru je vypnutá.
- Pokud displej zobrazí *BUFFER*, znamená to, že zvuková zpětná vazba při provozu trezoru je zapnutá.

Trezor je dodáván s následujícími položkami, které jsou uloženy jednotlivě uvnitř balení:

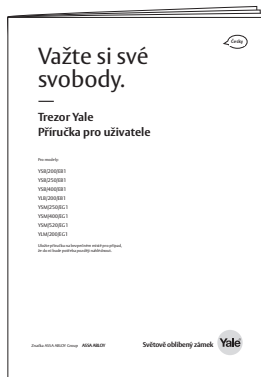

Příručka pro uživatele

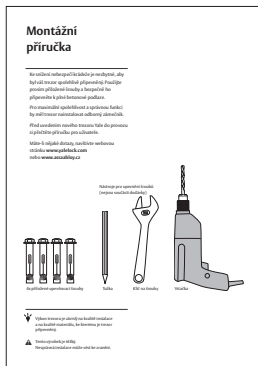

Instalační příručka

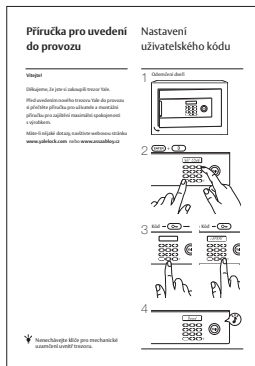

Příručka pro uvedení do provozu

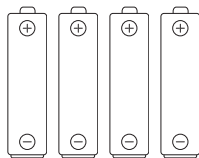

4x AA baterie

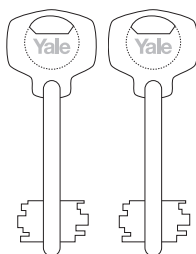

2x mechanické klíče

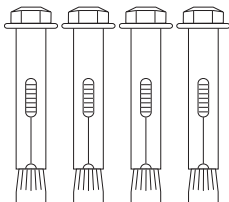

4x upevňovací šrouby



4x ochranné podložky



Recyklované materiály

Máte-li dotazy, navštivte webovou stránku www.yalelock.com nebo www.assaabloy.cz